

このたびは「口腔ケア吸引装置 スウィーティー」をお買い上げいただき、まことにありがとうございます。

- 本製品の機能を十分に生かし、正しくお使いいただくために、ご使用前にこの取扱説明書をよくお読みください。  
また、本製品をお使いになる前に取扱説明書内の「安全上の留意事項」を必ずお読みください。
- この取扱説明書は必要なときにご覧になれるように、大切に保管してください。

安全上の  
留意事項開梱時のご注意  
各部の名称と機能ご使用前の準備  
操作方法お手入れ  
こんなときは  
消毒方法仕様  
保証規程スウィーティー  
DH-ST85

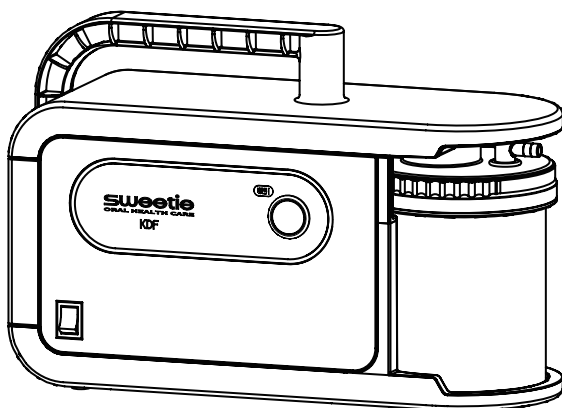

# 目次

---

安全上の留意事項	2~3
開梱時のご注意	4
付属品	4
各部の名称と機能	5
ご使用前の準備	6
操作方法	7
お手入れ	8
こんなときは	9
消毒方法	10
仕様	11
保証規程	11

# 安全上の留意事項

ご使用前に、この「安全上の留意事項」をよくお読みになり、正しくお使いください。

この「安全上の留意事項」は製品を正しくお使いいただき、あなたや他の人々への危害や財産への損害を未然に防止するため、いろいろな絵表示をしています。

内容をよく理解してから本文をお読みください。

本器は介護福祉用具です。

医療機器ではありませんので、医療行為には使用出来ません。

## 絵表示について



### 警告

この表示を無視して、誤った取り扱いをすると、人が死亡または重傷を負う可能性が想定される内容を示します。



### 注意

この表示を無視して、誤った取り扱いをすると、人が損傷を負う可能性が想定される内容および物的損害の発生が想定される内容を示します。



⊘ 記号は禁止の行為であることを告げるものです。

図の中や近傍に具体的な禁止内容(左の例では分解禁止)が描かれています。



● 記号は行為を強制したり指示したりする内容を告げるものです。

図の中に具体的な指示内容(左の例では電源プラグをコンセントから抜け)が描かれています。



△ 記号は注意を促す内容を告げるものです。

図の中に具体的な指示内容(本器ではやけど注意)が描かれています。



### 警告



● 万一煙が出ている、変なにおいや音がするなどの異常状態のまま使用すると、火災、感電の原因となります。すぐに本器の電源スイッチを切り、必ず電源プラグをコンセントから抜いて、販売店にご連絡ください。







● 万一内部に異物などが入った場合は、まず本器の電源スイッチを切り、電源プラグをコンセントから抜いて販売店にご連絡ください。そのまま使用すると火災、感電の原因となります。



● 指示された箇所以外の分解はしないでください。感電、故障の原因となります。



● 万一装置のケースが破損/変形した場合は、本器の電源スイッチを切り、電源プラグをコンセントから抜いて販売店にご連絡ください。そのまま使用すると火災、感電の原因となります。

 <b>警告</b>		<ul style="list-style-type: none"> <li>●本器の背面にある排気口をふさがないでください。排気口をふさぐと故障の原因になります。</li> </ul>
		<ul style="list-style-type: none"> <li>●AC100V以外の電圧で使用しないでください。火災、感電の原因になります。本器を使用できるのは日本国内のみです。</li> </ul>
		<ul style="list-style-type: none"> <li>●電源コードの上に重い物をのせたり、電源コードが本装置の下敷きにならないようにしてください。コードに傷がついて火災、感電の原因となります。</li> <li>●電源コードを傷つけたり、加工したり、無理に曲げたり、ねじったり、引っ張ったりしないでください。コードが破損して火災、感電の原因になります。</li> </ul>
		<ul style="list-style-type: none"> <li>●ACアダプターは付属のものを使用してください。付属以外のものを使用すると、故障、火災の原因になることがあります。</li> </ul>
		<ul style="list-style-type: none"> <li>●本器の使用にあたって、必ず介護者、または補助者が取り扱い、入院患者高齢者、被介護者が自ら使用しないようにしてください。</li> </ul>

 <b>注意</b>		<ul style="list-style-type: none"> <li>●旅行などで長時間、本器をご使用にならないときは、安全のため必ず電源プラグをコンセントから抜いてください。</li> <li>●お手入れの際は安全のため必ず電源プラグをコンセントから抜いてください。</li> </ul>
		<ul style="list-style-type: none"> <li>●濡れた手で電源プラグを抜き差ししないでください。感電の原因となる場合があります。</li> <li>●電源プラグを抜くときは、電源コードを引っ張らないでください。コードが傷つき、火災、感電の原因になる場合があります。必ずプラグを持って抜いてください。</li> </ul>
		<ul style="list-style-type: none"> <li>●本器は口腔ケア用の吸引器です。本書に記載されている用途以外には使用しないでください。</li> </ul>
		<ul style="list-style-type: none"> <li>●ご使用前には、必ず吸引ホース、吸引チップなどが消毒されていることを確認してください。</li> </ul>
		<ul style="list-style-type: none"> <li>●浴室や流し台などでは使用しないでください。本器を壊したり、感電する可能性があります。</li> </ul>
		<ul style="list-style-type: none"> <li>●本器は以下の状態では使用しないでください。 <ul style="list-style-type: none"> <li>・ACアダプターのプラグ、またはコードなどが破損している場合。</li> <li>・正常に動作しない場合。</li> <li>・水中に落としてしまった場合。</li> <li>・落下させた場合。</li> </ul> このような場合は使用せず、お買い求めの販売店にご相談ください。</li> </ul>
		<ul style="list-style-type: none"> <li>●使用後は吸引カップ、吸引ホースを洗浄し乾燥させてください。</li> </ul>
		<ul style="list-style-type: none"> <li>●本器の移動時、吸引カップが落ちないように注意して、水平に移動してください。</li> <li>●吸引カップに吸引物が入った状態で傾けないでください。</li> </ul>

## 開梱時のご注意

---

- 本器を開梱されましたら、以下の付属品が入っているかご確認ください。
- また、本体にキズ、へこみが無いかご確認ください。
- 万一不具合がありましたら、すぐに販売店にご連絡ください。

保証書に必要事項をご記入の上、記載されている番号へ  
FAXしてください。

## 付属品

---

- 取扱説明書(本書)：1冊
- 保証書：1枚
- 吸引ホース：1本(2m)
- ACアダプター：1個

包装材料は内部の緩衝材とともに残しておいてください

# 各部の名称と機能

## ■各部の名称

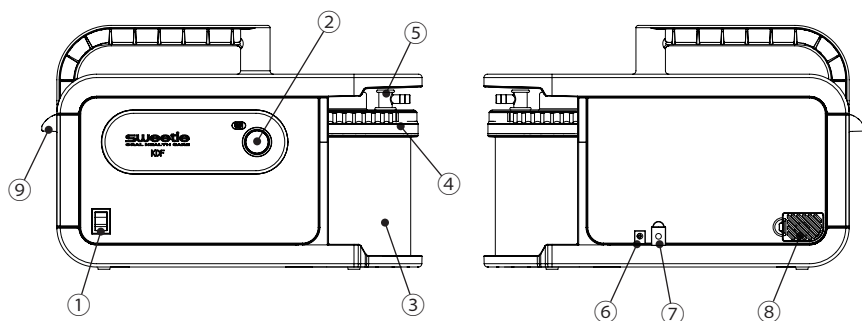

- ①電源スイッチ ————— 本器の電源スイッチです。上に倒せば電源が入ります。
- ②吸引スイッチ ————— 押せば吸引動作を開始します。  
再度押せば吸引動作を停止します。
- ③吸引カップ ————— 口腔内から吸引した液体、食物残渣を溜める容器です。  
毎回使用後に吸引物を捨て、洗浄、乾燥させてください。
- ④吸引フタ ————— 吸引カップのフタです。  
本品も使用毎に洗浄、乾燥させてください。
- ⑤吸引コネクター ————— 吸引ホースと吸引フタの接続コネクターです。
- ⑥AC アダプタージャック — 付属の AC アダプターの出力プラグを差し込むジャックです。
- ⑦フットスイッチジャック — オプションのフットスイッチの接続コネクターです。
- ⑧排気フィルター ————— 吸引ポンプの消音フィルターです。
- ⑨ホースホルダー ————— ホースを挟んで固定します。

# ご使用前の準備

## ■吸引ホースの接続

- 吸引カップを本体から取り外します。

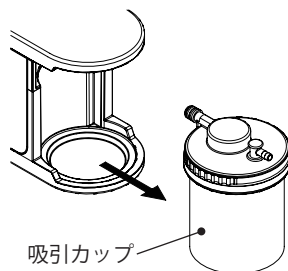

- 吸引フタを外してフロートガイドが奥まで差し込まれていることを確認し、吸引フタを締めます。吸引フタの締め込みが不十分ですとバキューム吸引力が低下します。

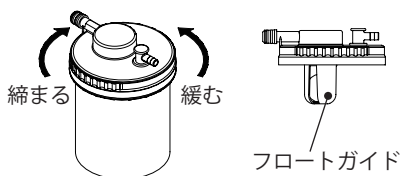

- 吸引フタから吸引コネクターを外し、付属の吸引ホースを吸引コネクターに差し込んでください。

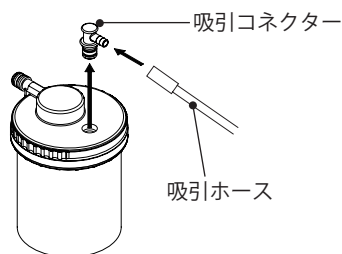

- 吸引コネクターを吸引フタに取り付けます。吸引カップを奥までしっかり差し込んで本体に取り付けてください。差し込みが不十分ですと、バキューム吸引力が低下します。

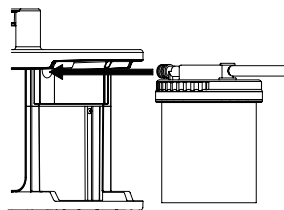

## ■電源の接続

- 電源スイッチがOFFになっていることを確認してください。

- ACアダプターのプラグを本体後ろのACアダプタージャックに差し込みます。ACアダプターの電源プラグをコンセントに差し込みます。

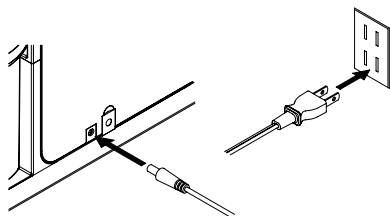



# 操作方法

## ●吸引チップの取り付け

市販の吸引チップ、吸引歯ブラシなど、必要に応じて吸引ホースの先端に取り付けてください。吸引ホースの内径は6mmです。

## ●電源を入れる

電源スイッチを上にも倒してください。

## ●吸引動作

操作パネル上の吸引スイッチを押せば吸引動作を開始します。吸引ホースの先端に取り付けた吸引チップで口腔内の液体、残渣を吸引します。

## ●吸引動作の停止

吸引動作中に吸引スイッチを押せば吸引動作は停止します。



本器の吸引カップは約500mlで満水になります。満水時のストップ弁は装備されていますが、満水になる前にカップ内の液体を捨ててください。



吸引カップを外す際の注意

吸引ホースを折ったり、塞いだ状態で吸引カップを外さないでください。吸引カップ内が真空状態になり、ストップ弁、フロートガイドが外れる恐れがあります。

# お手入れ



電源スイッチを切り、ACアダプターのプラグを抜いてください。

## ●使用後のお手入れ

以下の手順に従って行ってください。

1. 吸引カップ内の吸引物を捨てる。
2. 吸引ホースの洗浄。
3. 吸引カップの洗浄。

## 吸引ホースの洗浄方法

- ・水等を吸引してホース内を洗い流してください。
- ・吸引カップの半分程度まで吸引したところで中身を捨ててください。
- ・一度に多量の水を吸い込むと吸引カップがいっぱいになり、本体内に水が入り込む恐れがあります。本体内に多量の水が入り込みますと、吸引ポンプの故障の原因になります。

## 吸引カップの洗浄方法

- ・使用が終わりましたら吸引カップを本体から取り外し、吸引フタを外して吸引物を捨てます。
- ・各部品は分解して洗浄します。部品をなくさないように注意して、中性洗剤等で洗い、水でよくすすいで乾燥させてください。

### 分解図

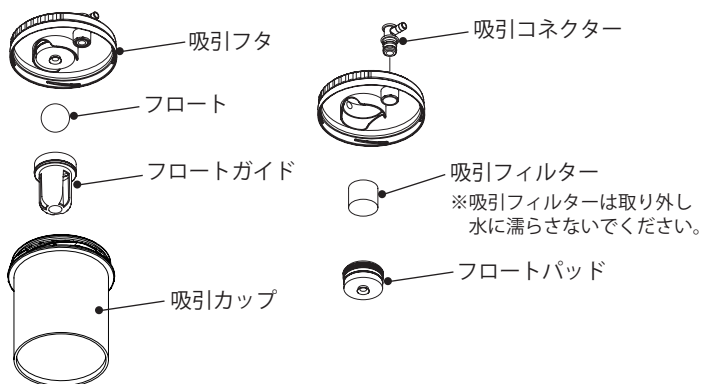

## ⚠ 注意

- ・吸引フィルターは取り外し、水に濡らさないでください。
- ・吸引フィルターについて  
吸引フィルターは、ポンプ内部への吸引物や消毒剤のミストの侵入を減少させるためのものです。  
吸引が弱くなり、目詰まり感が出ましたら早めに新品と交換してください。

# こんなときは

## ●動作しない

- ・ACアダプターのACコードは接続されていますか。
- ・ACアダプターの出力プラグが抜けていませんか。

## ●吸引力が弱い、吸引しない

- ・吸引チップの吸引穴が詰まっていたら取り除いてください。
- ・吸引カップが満水になっていませんか。
- ・吸引ホースが折れていませんか。
- ・排気フィルターが汚れていたら、本体後ろの排気カバーを外して排気フィルターを取り出し、新しいものと交換してください。

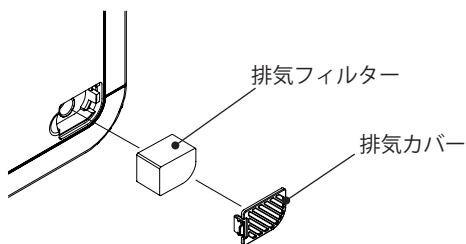

- ・フロートがフロートパッドに吸着している可能性があります。一旦、電源スイッチを切り、しばらくしてから再度試してください。

## ●吸引フィルターの交換



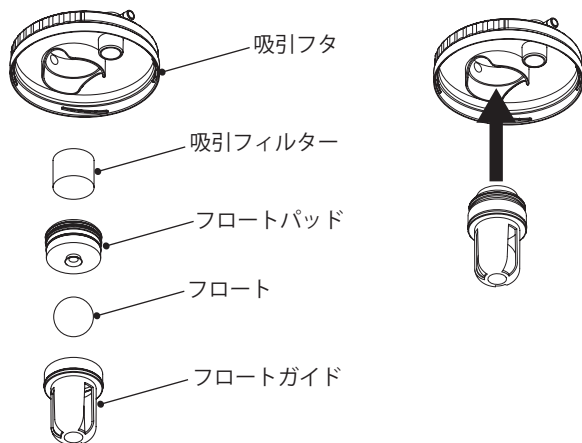

- ・吸引フタからフロートガイド、フロートパッドを引き抜いて外します。
- ・フロートパッド内に入っている吸引フィルターを新品に交換します。
- ・フロートガイドにフロートを入れ、フロートパッドをはめ込みます。
- ・吸引フィルターが入っていることを確認して、容器フタに差し込みます。

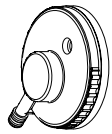
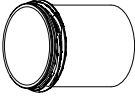
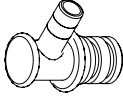
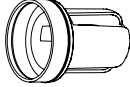

## 消毒方法

## 部品形状および名称

○=使用可能  
 △=使用可能 (外観又は感触に変化あり)  
 ×=使用不可

部品名称 材質	吸引フタ	吸引カップ	吸引コネクタ	フロートガイド	ボールフロート	フロートパッド	吸引フィルター	吸引ホース
	PC	PC	PP、SI	PC	PP	SI	LDPE	PVC
部品形状								
水洗い	○	○	○	○	○	○	×	○
煮沸消毒	○	○	×	○	×	○	×	×
オートクレープ殺菌	×	×	×	×	×	×	×	×
エタノール (消毒用エタノール)	○	○	○	○	○	○	×	△※1
次亜塩素酸ナトリウム (ミルトン)	○	○	○	○	○	○	×	△※1

## 材質略称

PC=ポリカーボネート

SI=シリコーンゴム

PP=ポリプロピレン

PVC=ポリ塩化ビニル

LDPE=低密度ポリエチレン

## 煮沸消毒 (規定温度 100℃ 30分まで)

・洗剤、薬剤等の同時使用は避けてください。

・規定の条件を超えて行うと、熱による変形の恐れが

あります。

## 補足

・消毒の頻度、条件により本体及び部品の寿命は変動

する可能性があります。

・薬剤により、変色等の変化が有る場合があります。

## 薬剤消毒

・用法、容量等は薬剤の説明書等をお読みください。

・使用後は、精製水等でよく洗い流してください。

※1 長時間の浸漬消毒時に影響を受けることがあります。

漬拭消毒での使用においては問題ありません。

オートクレープの使用は不可。

# 仕様

販売名	スウィーティー
型式	DH-ST85
ACアダプター	入力 AC100V 50/60Hz 出力 DC12V 3.8A
消費電力	90VA
真空値	-80kPa (ポンプ性能値)
吸引流量	18L/分 (ポンプ性能値)
外形寸法	335 (W) × 125 (D) × 215 (H) mm
質量	2.7kg
吸引カップ容量	500ml max.
吸引ホース	外径 10mm 内径 6mm 長さ 2m
付属品	ACアダプター:1個、吸引ホース:2m 1本、吸引歯ブラシ:1本、 吸引スポンジ:1本、取扱説明書:1冊、保証書:1枚
オプション	フットスイッチ

# 保証規程

本製品の品質には万全の注意を払っておりますが、保証期間内にお客様の正常なご使用で万一故障した場合には、保証書の記載内容の範囲で無償修理致します。お買い求めの販売店、または下記の弊社営業所にお申しつけください。

## デンケン・ハイデンタル 株式会社

西日本営業所	〒607-8187 京都市山科区大宅石郡町130	TEL 075-571-1000
東日本営業所	〒115-0051 東京都北区浮間3-24-11	TEL 03-3969-8000
九州営業所	〒812-0895 福岡県福岡市博多区竹下4-7-27	TEL 092-710-5360



A series of horizontal dotted lines for writing a memo.